

Palettenwaage KERN UFB

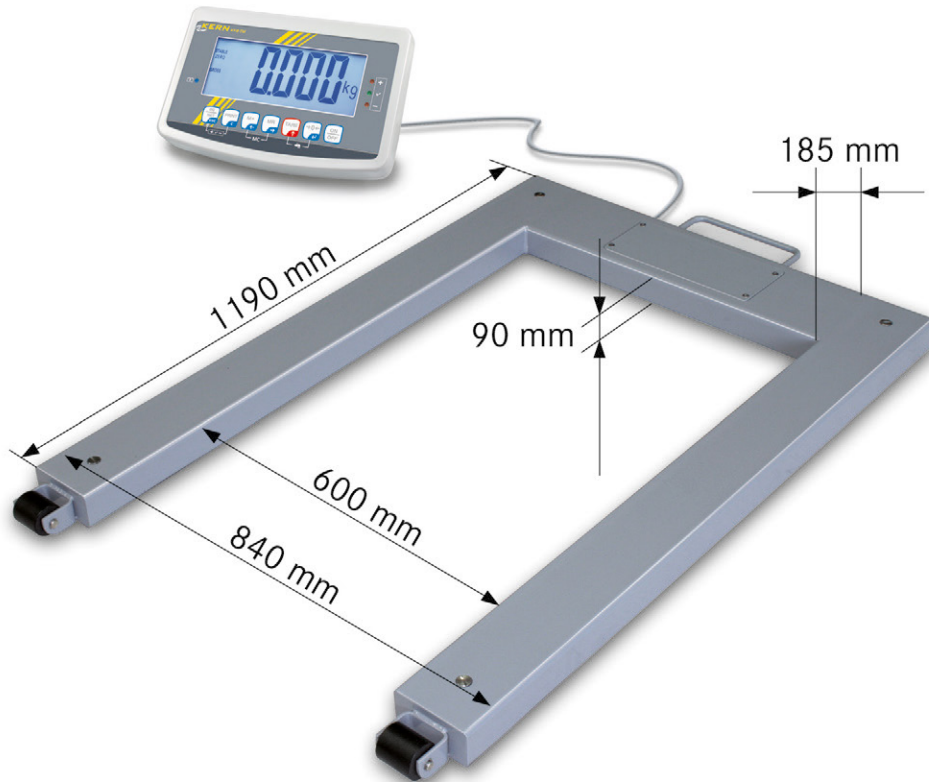

Mobile Palettenwaage mit Eichzulassung [M]

Merkmale

- **Hohe Mobilität:** dank Akkubetrieb (optional) und kompakter, flacher Bauweise geeignet zum Einsatz an mehreren Standorten (Produktion, Lager, Versand etc.)
- **2 Rollen und Haltegriff** zum bequemen Transport der Waage
- **Wägen mit Toleranzbereich (Checkweighing):** Ein optisches und akustisches Signal unterstützt die schnelle Kontrolle von Palettenware
- **Summieren** von Gewichtswerten
- **4 Wägezellen Stahl**, silikonbeschichtet, IP67
- **Lastaufnahme massive Stahlkonstruktion, lackiert**, extrem biegesteif. Als Komponente auch ohne Auswertegerät lieferbar, KERN KFU V20, siehe Seite 140
- **Auswertegerät KERN KFB-TM**, Details siehe Seite 134
- Über die Datenschnittstelle kann eine Zählwaage angeschlossen werden, wodurch ein hochlastiges Zählsystem zum Zählen kleinster Teile in großen Mengen entsteht

Technische Daten

- Großes hinterleuchtetes LCD-Display, Ziffernhöhe 52 mm
- Kabellänge Auswertegerät ca. 5 m
- Abmessungen Auswertegerät BxTxH 250x160x58 mm
- Nettogewicht ca. 43 kg
- Zulässiger Umgebungstemperaturbereich -10 °C / 40 °C

Zubehör

- **Arbeitsschutzhaube** über dem Auswertegerät serienmäßig, nachrüstbar, KERN KFB-A02
- **Stativ** zum Hochsetzen des Auswertegeräts, Stativhöhe ca. 750 mm, Abbildung ähnlich, KERN BFS-A07
- **Akkubetrieb intern**, Betriebsdauer bis zu 35 h, Ladezeit ca. 12 h, nicht nachrüstbar, KERN KFB-A01

Bei eichfähigen Modellen eingeschränkter Tarabereich 1/6 von [Max]

■ Versand per Spedition. Maße, Bruttogewicht, Versandkosten bitte anfragen

- **Signallampe** zur optischen Unterstützung von Wägungen mit Toleranzbereich. Details siehe Seite 160, KERN CFS-A03
- **Großanzeige mit überlegener Displaygröße**, Ziffernhöhe 76 mm, BxTxH 541x55x180 mm, Details siehe Seite 160, KERN YKD-A02,
- **Y-Kabel** zum parallelen Anschluss von zwei Endgeräten an die RS-232 Datenschnittstelle der Waage, z. B. Signallampe und Drucker, KERN CFS-A04
- **Kabel mit Sonderlänge 15 m**, zwischen Auswertegerät und Plattform, bei Modellen mit Eichzulassung nicht nachrüstbar, KERN BFB-A03
- **Passende Drucker** ab Seite 157

STANDARD



OPTION



FACTORY











































3

Modell	Wägebereich	Alesbarkeit	Eichwert	Mindestlast	Optionen		
					Eichung		DAkKS-Kalibrierschein
					M	KERN	
KERN	[Max] kg	[d] g	[e] g	[Min] kg			
UFB 600K200M	600	200	200	4	965-230		963-130
UFB 1.5T0.5M	1500	500	500	10	965-230		963-130

Hinweis: Für eichpflichtige Anwendung Eichung bitte gleich mitbestellen, eine nachträgliche Ersteinigung ist nicht möglich.
Für die Eichung benötigen wir die vollständige Adresse des Aufstellungsortes.

KERN Piktogramme:

 Interne Justierautomatik: Einstellen der Genauigkeit durch internes motorgetriebenes Justiergewicht.	 Rezeptur-Level A: Die Gewichtswerte der Rezeptur-Bestandteile können aufaddiert und das Gesamtgewicht der Rezeptur ausgedruckt werden.	 Unterflurwägung: Möglichkeit der Lastaufnahme an der Waagen-Unterseite.
 Justierprogramm CAL: Zum Einstellen der Genauigkeit. Externes Justiergewicht notwendig.	 Rezeptur-Level B: Interner Speicher für komplette Rezepturen mit Name und Sollwert der Rezeptur-Bestandteile. Displayunterstützte Benutzerführung.	 Batterie-Betrieb: Für Batterie-Betrieb vorbereitet. Der Batterietyp ist beim jeweiligen Gerät angegeben.
 Speicher: Waageninterne Speicherplätze, z. B. für Taragewichte, Wägedaten, Artikel-daten, PLU usw.	 Rezeptur-Level C: Interner Speicher für komplette Rezepturen mit Name und Sollwert der Rezeptur-Bestandteile. Displayunterstützte Benutzerführung, Rückrechnungsfunktion, Multiplikations-Funktion, Barcodeerkennung.	 Akku-Betrieb: Wiederaufladbares Set.
 Datenschnittstelle RS-232: Zum Anschluss der Waage an Drucker, PC oder Netzwerk.	 Summier-Level A: Die Gewichtswerte gleichartiger Wägegüter können aufaddiert und die Summe ausgedruckt werden.	 Netzadapter: 230V/50Hz. Serienmäßig Standard EU. Auf Bestellung auch in Standard GB, AUS oder USA lieferbar.
 Datenschnittstelle RS-485: Zum Anschluss der Waage an Drucker, PC oder andere Peripheriegeräte. Hohe Toleranz gegenüber elektromagnetischen Störungen.	 Summier-Level C: Interner Speicher für komplette Rezepturen mit Name und Sollwert der Rezeptur-Bestandteile. Displayunterstützte Benutzerführung, Rückrechnungsfunktion, Multiplikations-Funktion, Barcodeerkennung.	 Netzteil: In der Waage integriert. 230V/50Hz Standard EU. Weitere Standards, wie z. B. GB, AUS oder USA auf Anfrage.
 Datenschnittstelle USB: Zum Anschluss der Waage an Drucker, PC oder andere Peripheriegeräte.	 Datenschnittstelle Bluetooth: Zur Datenübertragung von Waage zu Drucker, PC oder anderen Peripheriegeräten.	 Dehnungsmessstreifen: Elektrischer Widerstand auf einem elastischen Verformungskörper.
 Datenschnittstelle WLAN: Zur Datenübertragung von Waage zu Drucker, PC oder anderen Peripheriegeräten.	 Prozentbestimmung: Feststellen der Abweichung in % vom Sollwert (100 %).	 Stimmgabel-Prinzip: Ein Resonanzkörper wird lastabhängig elektromagnetisch in Schwingung versetzt.
 Steuerausgang (Optokoppler, Digital I/O): Zum Anschluss von Relais, Signallampen, Ventilen etc.	 Wägeeinheiten: Per Tastendruck umschaltbar z. B. auf nichtmetrische Einheiten. Weitere Details siehe Internet.	 Elektromagnetische Kraftkompensation: Spule in einem Permanentmagneten. Für genaueste Wägungen.
 Zweitwaagenschnittstelle: Zum Anschluss einer zweiten Waage.	 Wägen mit Toleranzbereich: (Checkweighing) Oberer und unterer Grenzwert programmierbar, z. B. beim Sortieren und Portionieren.	 Single-Cell-Technologie: Weiterentwicklung des Kraftkompensationsprinzips mit höchster Präzision.
 Netzwerkschnittstelle: Zum Anschluss der Waage an ein Ethernet-Netzwerk. Bei KERN durch einen universell anschließbaren RS-232/LAN Konverter möglich.	 Erschütterungsfreies Wägen: (Tierwägeprogramm) Bei unruhigen Wägebedingungen wird durch Mittelwertbildung ein stabiler Wägewert errechnet.	 Eichung: Die Dauer der Eichung in Tagen ist im Piktogramm angegeben.
 GLP/ISO-Protokoll: Die Waage gibt Wägewert, Datum und Uhrzeit aus, unabhängig vom angeschlossenen Drucker.	 Staub- und Spritzwasserschutz IPxx: Die Schutzklasse ist im Piktogramm angegeben. Siehe Lexikon.	 DAkKS-Kalibrierung: Die Dauer der DAkKS-Kalibrierung in Tagen ist im Piktogramm angegeben.
 GLP/ISO-Protokoll: Mit Wägewert, Datum und Uhrzeit. Nur mit KERN-Druckern, siehe Zubehör.	 Explosionsschutz ATEX: Geeignet für den Einsatz in Gefährdeten Industrieumgebungen, in denen Explosionsgefahr besteht. Die ATEX-Kennzeichnung ist beim jeweiligen Gerät angegeben.	 Paketversand per Kurierdienst: Die Dauer der internen Produktbereitstellung in Tagen ist im Piktogramm angegeben.
 Stückzählen: Referenzstückzahlen wählbar. Anzeigenschaltung von Stück auf Gewicht.	 Edelstahl: Die Waage ist gegen Korrosion geschützt.	 Palettenversand per Spedition: Die Dauer der internen Produktbereitstellung in Tagen ist im Piktogramm angegeben.
		 Gewährleistung: Die Gewährleistungsdauer ist im Piktogramm angegeben.

KERN – Präzision ist unser Geschäft

Zur Sicherung der hohen Präzision Ihrer Waage bietet KERN Ihnen das für Ihre Waage passende Prüfgewicht in den OIML Fehlergrenzenklassen E1 – M3 von 1mg – 2000kg an. Zusammen mit einem DAkKS-Kalibrierschein, die beste Voraussetzung für eine korrekte Waagenkalibrierung.

Das KERN-Kalibrierlabor für Prüfgewichte und elektronische Waagen gehört zu den modernsten und bestausgestatteten DAkKS-Kalibrierlaboratorien für Prüfgewichte, Waagen und Kraftmessung in Europa. Dank des hohen Automatisierungsgrades kann KERN 24 Stunden am Tag, 7 Tage

die Woche DAkKS-Kalibrierungen von Prüfgewichten, Waagen und Kraftmessgeräten durchführen.

Leistungsumfang KERN Kalibrierlabor:

- DAkKS-Kalibrierung von Waagen mit einer Höchstlast bis zu 6t
- DAkKS-Kalibrierung von Gewichtsstücken im Bereich von 1mg – 500kg,
- Datenbankgestütztes Prüfmittelmanagement und Erinnerungsservice
- Kalibrierung von Kraftmessgeräten
- DAkKS-Kalibrierscheine in den Sprachen D, GB, F, I, E, NL

Ihr KERN Fachhändler: